

Comune di Giovinazzo

Assessorato al Bilancio

Assessorato all'Urbanistica e LL.PP.

REGOLAMENTO PER L'INSTALLAZIONE DEGLI IMPIANTI PUBBLICITARI E DI PUBBLICHE AFFISSIONI

Allegato 4:

PROGRAMMA DELLE AFFISSIONI

Gruppo di lavoro:

Il Responsabile del Settore Finanza

Dott. Angelo Domenico Decandia

Il Responsabile del Settore Urbanistica e Ambiente.

Arch. Vincenzo Turturro

IL PROGRAMMA DELLE AFFISSIONI PREVEDE:

IMPIANTI DI PROGETTO PER COMPLESSIVI MQ. 727,40 > MIN. EX ART. 18, COMMA 3 D. LGS. 507/93 PARI A 12 MQ/1.000 AB.

così ripartiti negli ambiti 2 e 3, con l'indicazione delle rispettive percentuali areali:

N° 67 IMPIANTI PUBBLICI PARI A MQ. 253,40
51,99%

di cui:

N° 45 IMPIANTI A DESTINAZIONE COMMERCIALE PARI A MQ. 159,60
32,75%

N° 21 IMPIANTI A DESTINAZIONE ISTITUZIONALE PARI A MQ. 93,80
19,24%

N° 9 IMPIANTI COMPLESSIVI PER LE AFFISSIONI DIRETTE PARI A MQ. 234,00
48,01%

In ambito 4 autorizzabili fino a ulteriori mq. 240,00, fino al raggiungimento delle seguenti percentuali rispetto alle complessive superfici negli ambiti 2, 3 e 4:

IMPIANTI PUBBLICI PARI A MQ. 253,40
34,84%

di cui:

N° 45 IMPIANTI A DESTINAZIONE COMMERCIALE PARI A MQ. 159,60
21,94%

N° 21 IMPIANTI A DESTINAZIONE ISTITUZIONALE PARI A MQ. 93,80
12,90%

N° 9 IMPIANTI COMPLESSIVI PER LE AFFISSIONI DIRETTE PARI A MQ. 234,00
65,16%

Nota:

Nell'elenco di seguito riportato le numerazioni alle quali non corrisponde alcun impianto, se già installato, si riferiscono ad impianti da sopprimere; le restanti numerazioni prive di riferimento a specifico impianto da installare rinviano a ubicazioni determinate in una prima versione del programma delle installazioni, quindi soppresse nella presente proposta di programma.

TAV. N°5 (zona via MORO)

n° imp.	ubicazione	tipologia	formato	sup. mq.	tav.n°
n°01	Moro via	comm. supp.bif. su pali	1,40x2,00x2	5,60	tav.05
n°02					
n°03	Moro via	comm. supp.bif. su pali	1,00x1,40x2	2,80	tav.05
n°04					
n°05	Piscitelli don via	comm. supp.bif. su pali	1,00x1,40x2	2,80	tav.05
n°06	De Venuto parallela via	comm. supp.bif. su pali	0,70x1,00x2	1,40	tav.05

TAV. N°7 (zona via MOLFETTA)

n° imp.	ubicazione	tipologia	formato	sup. mq.	tav.n°
n°07					
n°08					
n°09					
n°10					
n°11	De Venuto II° trav.	istituz. supp.bif. su pali	0,70x1,00x2	1,40	tav.07

TAV. N°8 (zona via ten. DE VENUTO)

n° imp.	ubicazione	tipologia	formato	sup. mq.	tav.n°
n°12	De Venuto ten. via	comm. supp.bif. su pali	1,00x1,40x2	2,80	tav.08
n°13	De Venuto I° trav.	comm. supp.bif. su pali	1,00x1,40x2	2,80	tav.08

TAV. N°10 (zona p.zza GARIBALDI)

n° imp.	ubicazione	tipologia	formato	sup. mq.	tav.n°
n°14					
n°15	Amedeo c.so spartitraffico	comm. supp.bif. su pali	0,70x1,00x2	1,40	tav.10
n°16					
n°17	Garibaldi p.zza	comm. supp.bif. su pali	0,70x1,00x2	1,40	tav.10
n°18	Garibaldi p.zza	comm. supp.bif. su pali	1,00x1,40x2	2,80	tav.10
n°19	Garibaldi p.zza	comm. supp.bif. su pali	1,00x1,40x2	2,80	tav.10
n°20					
n°21	Garibaldi p.zza	comm. supp.bif. su pali	1,00x1,40x2	2,80	tav.10
n°22	Marconi G. via	comm. supp.bif. su pali	0,70x1,00x2	1,40	tav.10
n°23	Balilla via	comm. supp.bif. su pali	1,00x1,40x2	2,80	tav.10
n°24	Marconi G. via	comm. supp.bif. su pali	0,70x1,00x2	1,40	tav.10

TAV. N°11 (zona v.le prog. DE GAETANO)

n° imp.	ubicazione	tipologia	formato	sup. mq.	tav.n°
n°25	De Gasperi via	comm. supp.bif. su pali	0,70x1,00x2	1,40	tav.11
n°26	Stallone p.zza	comm. supp.bif. su pali	1,00x1,40x2	2,80	tav.11
n°27	Stallone p.zza	comm. supp.bif. su pali	1,00x1,40x2	2,80	tav.11
n°28	Marconi G. via	comm. supp.bif. su pali	0,70x1,00x2	1,40	tav.11
n°29	Marconi G. via	comm. supp.bif. su pali	0,70x1,00x2	1,40	tav.11
n°30	Risorgimento p.zza	comm. supp.bif. su pali	1,40x2,00x2	5,60	tav.11

TAV. N°12 (zona LUNGOMARE DI LEVANTE)

n° imp.	ubicazione	tipologia	formato	sup. mq.	tav.n°
n°31					

TAV. N°13 (zona via BARI)

n° imp.	ubicazione	tipologia	formato	sup. mq.	tav.n°
n°32					
n°33					
n°34	Dogali via	istituz. supp.bif. su pali	0,70x1,00x2	1,40	tav.13
n°35	Toselli via	comm. supp.bif. su pali	1,00x1,40x2	2,80	tav.13
n°36	Toselli via	comm. supp.bif. su pali	0,70x1,00x2	1,40	tav.13
n°37	Bari via	comm. supp.bif. su pali	1,40x2,00x2	5,60	tav.13
n°38	Bari via	istituz. supp.bif. su pali	0,70x1,00x2	1,40	tav.13
n°39	Firenze via	comm. supp.bif. su pali	1,40x2,00x2	5,60	tav.13
n°40	Firenze via	comm. supp.bif. su pali	0,70x1,00x2	1,40	tav.13
n°41	Milano via	comm. supp.bif. su pali	1,00x1,40x2	2,80	tav.13

TAV. N°14 (zona via BITONTO)

n° imp.	ubicazione	tipologia	formato	sup. mq.	tav.n°
n°42					
n°43					

TAV. N°15 (zona via BARI)

n° imp.	ubicazione	tipologia	formato	sup. mq.	tav.n°
n°44					
n°45					

TAV. N°16 (zona via BARI)

n° imp.	ubicazione	tipologia	formato	sup. mq.	tav.n°
n°46					

NUOVI IMPIANTI

n° imp.	ubicazione	tipologia	formato	sup. mq.	tav.n°
n°047	Moro via angolo strada collegamento	dirette supp.bif. su pali	6,00x3,00x2	36,00	tav.02
n°048	Moro via	dirette supp.bif. su pali	6,00x3,00x2	36,00	tav.02
n°049	Moro via	dirette supp.bif. su pali	6,00x3,00x2	36,00	tav.05
n°050	Molfetta via	dirette supp.monof. su pali	6,00x3,00	18,00	tav.05
n°051					
n°052	Matteotti via	istituz. supp.monof. su pali	2,00x1,40x2	5,60	tav.05
n°053	Matteotti via	comm. supp.monof. su pali	2,00x1,40x2	2,80	tav.05
n°054					
n°055					
n°056	Matteotti via	istituz. supp.monof. su pali	2,00x1,40x2	5,60	tav.05
n°057					
n°058	Matteotti via	dirette supp.bif. su pali	6,00x3,00x2	36,00	tav.05
n°059	Matteotti via	istituz. supp.monof. su pali	2,00x1,40x2	5,60	tav.05
n°060	Piscitelli don via	comm. supp.bif. su pali	1,40x2,00x2	5,60	tav.05
n°061	Sturzo don via	comm. supp.monof. su pali	1,00x1,40x2	2,80	tav.05
n°062	Piscitelli don via	istituz. supp.bif. su pali	1,40x2,00x2	5,60	tav.05
n°063					
n°064					
n°065					

n°066						
n°067						
n°068						
n°069	XX Settembre I° trav.	dirette	supp.bif.su pali	6,00x3,00	18,00	tav.07
n°070						
n°071	Via Vernice	comm.	supp.bif.su pali	1,40x2,00x2	5,60	tav.07
n°072	Zezerino magg. via	comm.	supp.monof. su pali	1,40x2,00	2,80	tav.07
n°073						
n°074	Cappuccini via spartitraffico	istituz.	supp.bif.su pali	1,40x2,00x2	5,60	tav.08
n°075	Sottoten. De Ceglie via	istituz.	supp.bif.su pali	1,40x2,00x2	5,60	tav.08
n°076	Daconto III° trav.	comm.	supp.bif.su pali	1,40x2,00x2	5,60	tav.08
n°077						
n°078						
n°079	Lungomare di Ponente	istituz.	supp.monof. su pali	1,00x1,40x2	2,80	tav.09
n°080	Amedeo c.so	istituz.	supp.bif.su pali	1,40x2,00x2	5,60	tav.10
n°081	Amedeo c.so	comm.	supp.bif.su pali	1,40x2,00x2	5,60	tav.10
n°082	Garibaldi p.zza	istituz.	supp.monof. su pali	1,40x2,00	2,80	tav.10
n°083						
n°084	Garibaldi p.zza	comm.	supp.monof. su pali	1,40x2,00	2,80	tav.10
n°085						
n°086						
n°087	Garibaldi p.zza	comm.	supp.monof. su pali	1,40x2,00	2,80	tav.10
n°088	Balilla via	comm.	supp.monof. su pali	2,00x1,40x2	5,60	tav.10
n°089	Balilla via	istituz.	supp.monof. su pali	2,00x1,40x2	5,60	tav.10
n°090	Cappuccini via	istituz.	supp.bif.su pali	1,40x2,00x2	5,60	tav.10
n°091	Cappuccini via	istituz.	supp.bif.su pali	1,40x2,00x2	5,60	tav.10
n°092	Cappuccini via	comm.	supp.bif.su pali	1,40x2,00x2	5,60	tav.10
n°093	Cappuccini via	comm.	supp.bif.su pali	1,40x2,00x2	5,60	tav.10
n°094						
n°095						
n°096	Cappuccini via	comm.	supp.bif.su pali	1,00x1,40x2	2,80	tav.10
n°097	Stallone p.zza	istituz.	supp.bif.su pali	1,40x2,00x2	5,60	tav.11
n°098	Stallone p.zza	comm.	supp.bif.su pali	1,40x2,00x2	5,60	tav.11
n°099						
n°100						
n°101	Risorgimento p.zza	dirette	supp.monof. su pali	6,00x3,00	18,00	tav.11
n°102	Risorgimento p.zza	istituz.	supp.bif.su pali	2,00x1,40x2	5,60	tav.11
n°103						
n°104	Risorgimento p.zza	comm.	supp.bif.su pali	2,00x1,40x2	5,60	tav.11
n°105	Marconi via	istituz.	supp.monof. su pali	2,00x1,40	2,80	tav.13
n°106	Gioia A. via	istituz.	supp.monof. su pali	2,00x1,40	2,80	tav.13
n°107	Jacobellis sottoten. via	comm.	supp.bif.su pali	2,00x1,40x2	5,60	tav.13
n°108	De Gasperi via	comm.	supp.bif.su pali	2,00x1,40x2	5,60	tav.13
n°109	Sicolo piazza	istituz.	supp.bif.su pali	1,40x2,00x2	5,60	tav.14
n°110	Napoli via	dirette	supp.monof. su pali	6,00x3,00	18,00	tav.14
n°111						
n°112	Bitonto via rotatoria	dirette	supp.monof. su pali	6,00x3,00	18,00	tav.14
n°113	Cairoli via	istituz.	supp.bif.su pali	2,00x1,40x2	5,60	tav.14
n°114	Bari via	comm.	supp.bif.su pali	2,00x1,40x2	5,60	tav.15
n°115	Bari via	comm.	supp.bif.su pali	2,00x1,40x2	5,60	tav.15

IMPIANTI A DESTINAZIONE COMMERCIALE

n° imp.	ubicazione	tipologia	formato	sup. mq.	tav.n°
n°01	Moro via	comm. supp.bif. su pali	1,40x2,00x2	5,60	tav.05
n°03	Moro via	comm. supp.bif. su pali	1,00x1,40x2	2,80	tav.05
n°05	Piscitelli don via	comm. supp.bif. su pali	1,00x1,40x2	2,80	tav.05
n°06	De Venuto parallela via	comm. supp.bif. su pali	0,70x1,00x2	1,40	tav.05
n°12	De Venuto ten. via	comm. supp.bif. su pali	1,00x1,40x2	2,80	tav.08
n°13	De Venuto I° trav.	comm. supp.bif. su pali	1,00x1,40x2	2,80	tav.08
n°15	Amedeo c.so spartitraffico	comm. supp.bif. su pali	0,70x1,00x2	1,40	tav.10
n°17	Garibaldi p.zza	comm. supp.bif. su pali	0,70x1,00x2	1,40	tav.10
n°18	Garibaldi p.zza	comm. supp.bif. su pali	1,00x1,40x2	2,80	tav.10
n°19	Garibaldi p.zza	comm. supp.bif. su pali	1,00x1,40x2	2,80	tav.10
n°21	Garibaldi p.zza	comm. supp.bif. su pali	1,00x1,40x2	2,80	tav.10
n°22	Marconi G. via	comm. supp.bif. su pali	0,70x1,00x2	1,40	tav.10
n°23	Balilla via	comm. supp.bif. su pali	1,00x1,40x2	2,80	tav.10
n°24	Marconi G. via	comm. supp.bif. su pali	0,70x1,00x2	1,40	tav.10
n°25	De Gasperi via	comm. supp.bif. su pali	0,70x1,00x2	1,40	tav.11
n°26	Stallone p.zza	comm. supp.bif. su pali	1,00x1,40x2	2,80	tav.11
n°27	Stallone p.zza	comm. supp.bif. su pali	1,00x1,40x2	2,80	tav.11
n°28	Marconi G. via	comm. supp.bif. su pali	0,70x1,00x2	1,40	tav.11
n°29	Marconi G. via	comm. supp.bif. su pali	0,70x1,00x2	1,40	tav.11
n°30	Risorgimento p.zza	comm. supp.bif. su pali	1,40x2,00x2	5,60	tav.11
n°35	Toselli via	comm. supp.bif. su pali	1,00x1,40x2	2,80	tav.13
n°36	Toselli via	comm. supp.bif. su pali	0,70x1,00x2	1,40	tav.13
n°37	Bari via	comm. supp.bif. su pali	1,40x2,00x2	5,60	tav.13
n°39	Firenze via	comm. supp.bif. su pali	1,40x2,00x2	5,60	tav.13
n°40	Firenze via	comm. supp.bif. su pali	0,70x1,00x2	1,40	tav.13
n°41	Milano via	comm. supp.bif. su pali	1,00x1,40x2	2,80	tav.13
n°053	Matteotti via	comm. supp.monof. su pali	2,00x1,40x2	2,80	tav.05
n°060	Piscitelli don via	comm. supp.bif.su pali	1,40x2,00x2	5,60	tav.05
n°061	Sturzo don via	comm. supp.monof. su pali	1,00x1,40x2	2,80	tav.05
n°071	Via Vernice	comm. supp.bif.su pali	1,40x2,00x2	5,60	tav.07
n°072	Zeverino magg. via	comm. supp.monof. su pali	1,40x2,00	2,80	tav.07
n°076	Daconto III° trav.	comm. supp.bif.su pali	1,40x2,00x2	5,60	tav.08
n°081	Amedeo c.so	comm. supp.bif.su pali	1,40x2,00x2	5,60	tav.10
n°084	Garibaldi p.zza	comm. supp.monof. su pali	1,40x2,00	2,80	tav.10
n°087	Garibaldi p.zza	comm. supp.monof. su pali	1,40x2,00	2,80	tav.10
n°088	Balilla via	comm. supp.monof. su pali	2,00x1,40x2	5,60	tav.10
n°092	Cappuccini via	comm. supp.bif.su pali	1,40x2,00x2	5,60	tav.10
n°093	Cappuccini via	comm. supp.bif.su pali	1,40x2,00x2	5,60	tav.10
n°096	Cappuccini via	comm. supp.bif.su pali	1,00x1,40x2	2,80	tav.10
n°098	Stallone p.zza	comm. supp.bif.su pali	1,40x2,00x2	5,60	tav.11
n°104	Risorgimento p.zza	comm. supp.bif.su pali	2,00x1,40x2	5,60	tav.11
n°107	Jacobellis sottoten. via	comm. supp.bif.su pali	2,00x1,40x2	5,60	tav.13
n°108	De Gasperi via	comm. supp.bif.su pali	2,00x1,40x2	5,60	tav.13
n°114	Bari via	comm. supp.bif.su pali	2,00x1,40x2	5,60	tav.15
n°115	Bari via	comm. supp.bif.su pali	2,00x1,40x2	5,60	tav.15

IMPIANTI A DESTINAZIONE ISTITUZIONALE

n° imp.	ubicazione	tipologia	formato	sup. mq.	tav.n°
n°11	De Venuto II° trav.	istituz. supp.bif. su pali	0,70x1,00x2	1,40	tav.07
n°34	Dogali via	istituz. supp.bif. su pali	0,70x1,00x2	1,40	tav.13
n°38	Bari via	istituz. supp.bif. su pali	0,70x1,00x2	1,40	tav.13
n°052	Matteotti via	istituz. supp.monof. su pali	2,00x1,40x2	5,60	tav.05
n°056	Matteotti via	istituz. supp.monof. su pali	2,00x1,40x2	5,60	tav.05
n°059	Matteotti via	istituz. supp.monof. su pali	2,00x1,40x2	5,60	tav.05
n°062	Piscitelli don via	istituz. supp.bif.su pali	1,40x2,00x2	5,60	tav.05
n°074	Cappuccini via spartitraffico	istituz. supp.bif.su pali	1,40x2,00x2	5,60	tav.08
n°075	Sottoten. De Ceglie via	istituz. supp.bif.su pali	1,40x2,00x2	5,60	tav.08
n°079	Lungomare di Ponente	istituz. supp.monof. su pali	1,00x1,40x2	2,80	tav.09
n°080	Amedeo c.so	istituz. supp.bif.su pali	1,40x2,00x2	5,60	tav.10
n°082	Garibaldi p.zza	istituz. supp.monof. su pali	1,40x2,00	2,80	tav.10
n°089	Balilla via	istituz. supp.monof. su pali	2,00x1,40x2	5,60	tav.10
n°090	Cappuccini via	istituz. supp.bif.su pali	1,40x2,00x2	5,60	tav.10
n°091	Cappuccini via	istituz. supp.bif.su pali	1,40x2,00x2	5,60	tav.10
n°097	Stallone p.zza	istituz. supp.bif.su pali	1,40x2,00x2	5,60	tav.11
n°102	Risorgimento p.zza	istituz. supp.bif.su pali	2,00x1,40x2	5,60	tav.11
n°105	Marconi via	istituz. supp.monof. su pali	2,00x1,40	2,80	tav.13
n°106	Gioia A. via	istituz. supp.monof. su pali	2,00x1,40	2,80	tav.13
n°109	Sicolo piazza	istituz. supp.bif.su pali	1,40x2,00x2	5,60	tav.14
n°113	Cairolì via	istituz. supp.bif.su pali	2,00x1,40x2	5,60	tav.14

IMPIANTI PER AFFISSIONI DIRETTE

n° imp.	ubicazione	tipologia	formato	sup. mq.	tav.n°
n°047	Moro via angolo strada collegamento	dirette supp.bif. su pali	6,00x3,00x2	36,00	tav.02
n°048	Moro via	dirette supp.bif. su pali	6,00x3,00x2	36,00	tav.02
n°049	Moro via	dirette supp.bif. su pali	6,00x3,00x2	36,00	tav.05
n°050	Molfetta via	dirette supp.monof. su pali	6,00x3,00	18,00	tav.05
n°058	Matteotti via	dirette supp.bif.su pali	6,00x3,00x2	36,00	tav.05
n°069	XX Settembre I° trav.	dirette supp.bif.su pali	6,00x3,00	18,00	tav.07
n°101	Risorgimento p.zza	dirette supp.monof. su pali	6,00x3,00	18,00	tav.11
n°110	Napoli via	dirette supp.monof. su pali	6,00x3,00	18,00	tav.14
n°112	Bitonto via rotatoria	dirette supp.monof. su pali	6,00x3,00	18,00	tav.14

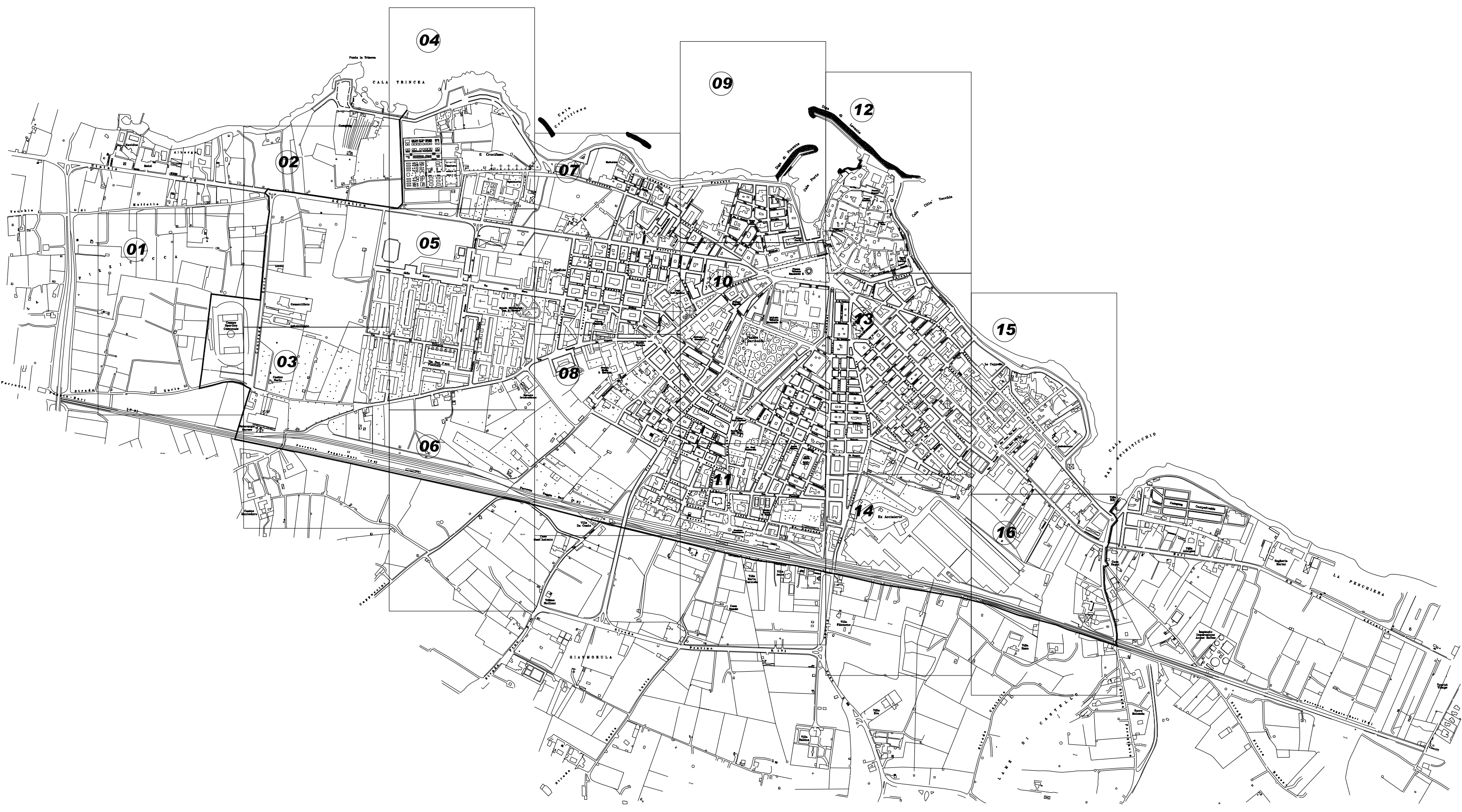

04

09

12

02

07

01

05

10

03

08

13

15

06

11

14

16

Punta la Trincea

CALA TRINCEA

CALA TRINCEA

CALA TRINCEA

CALA TRINCEA

CALA SPINICCHIO

LA PERCIERA

GIANMORULA

LA PERCIERA

**COMUNE DI GIOVINAZZO
PIANO DELLE AFFISSIONI**

**PROGETTO
TAV. N°2
zona via ALDO MORO**

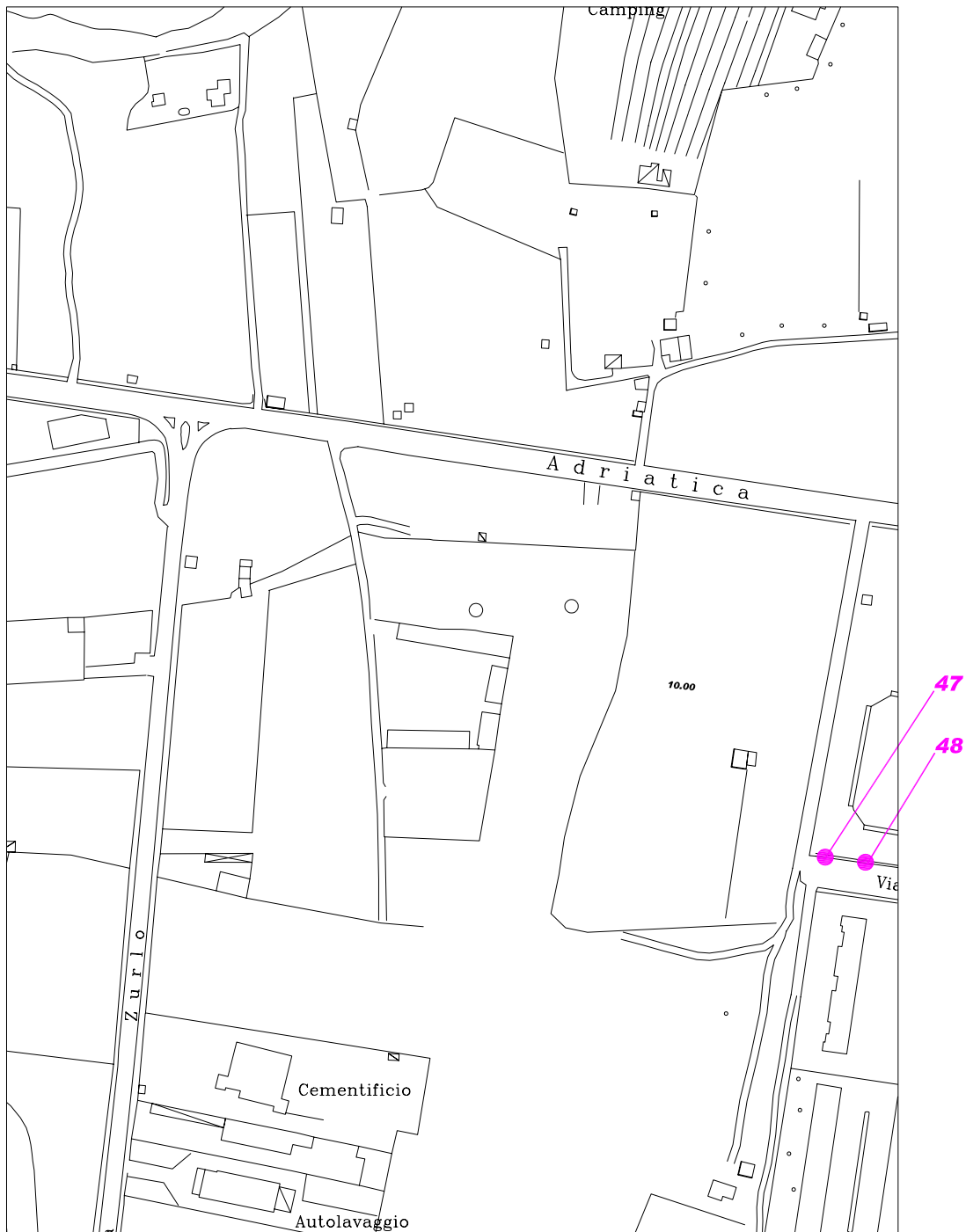

NUOVI IMPIANTI AFFISSIONISTICI: da n°47 a n°48

**COMUNE DI GIOVINAZZO
PIANO DELLE AFFISSIONI**

**PROGETTO
TAV. N°5
zona via ALDO MORO**

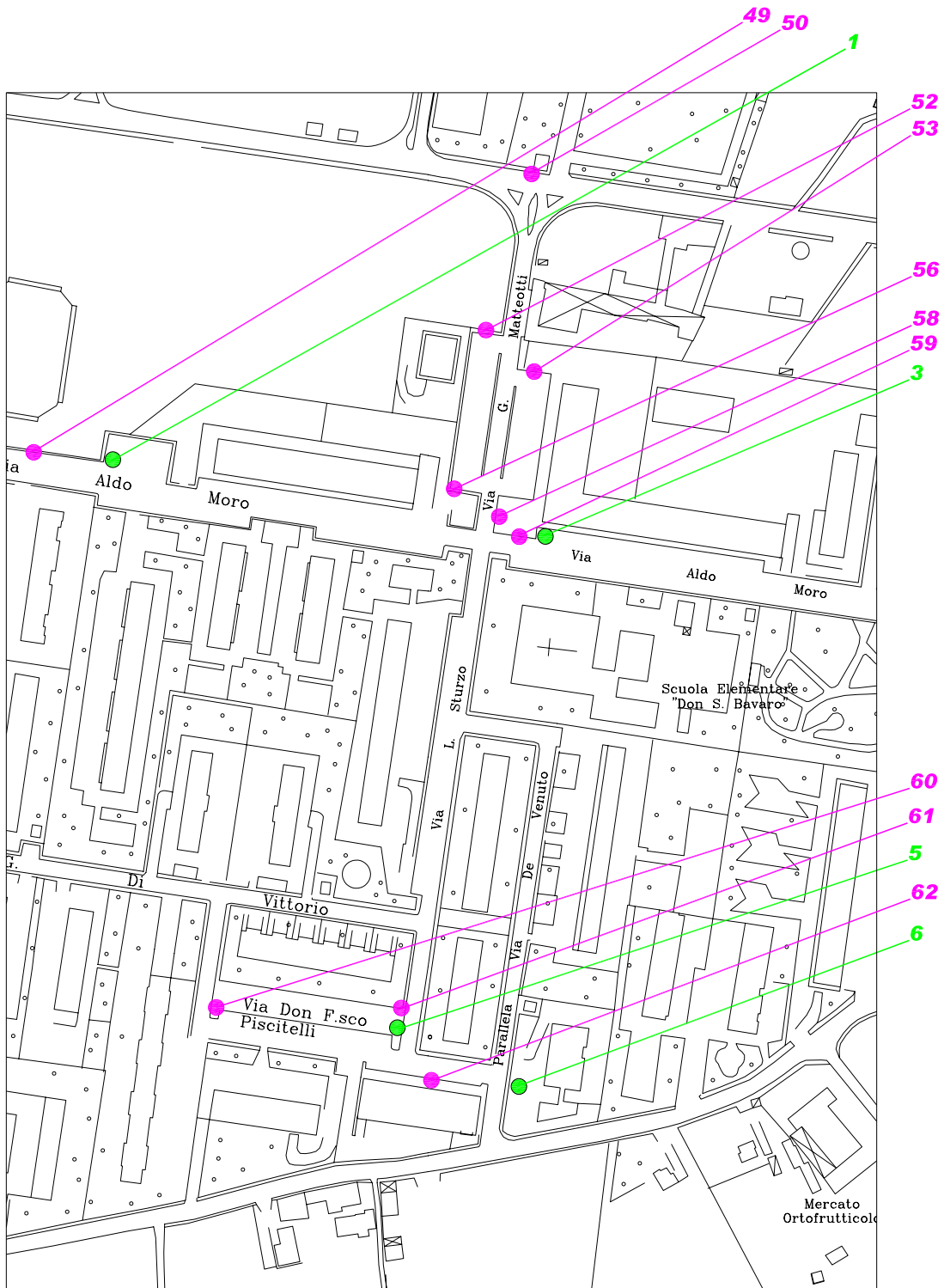

IMPIANTI AFFISSIONISTICI IN ATTO: da n°1 a n°6

NUOVI IMPIANTI AFFISSIONISTICI: da n°49 a n°62

**COMUNE DI GIOVINAZZO
PIANO DELLE AFFISSIONI**

**PROGETTO
TAV. N°8**

zona via Tenente DE VENUTO

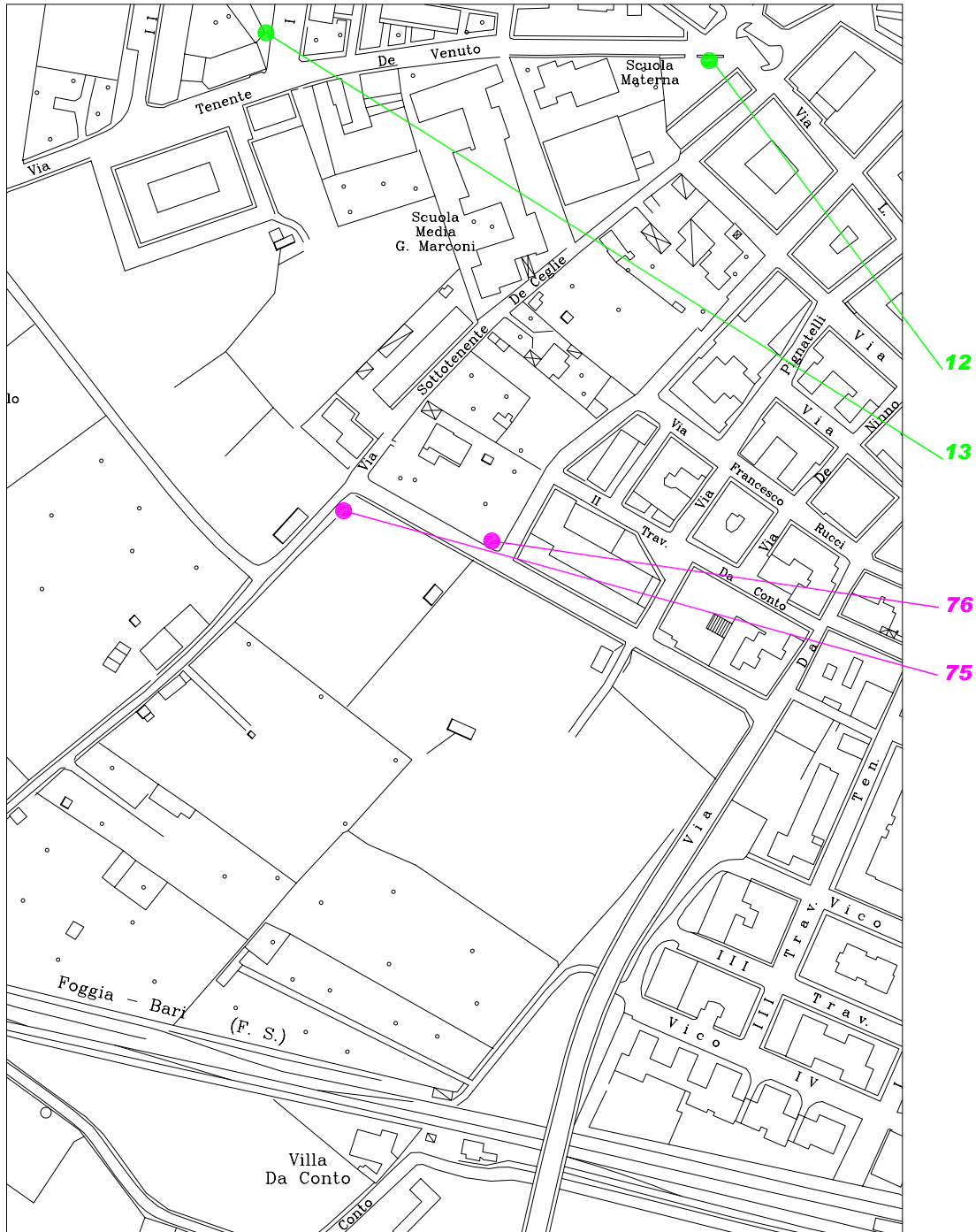

IMPIANTI AFFISSIONISTICI IN ATTO: da n°12 a n°13

NUOVI IMPIANTI AFFISSIONISTICI: da n°75 a n°76

**COMUNE DI GIOVINAZZO
PIANO DELLE AFFISSIONI**

**PROGETTO
TAV. N°10**

zona p.zza GARIBALDI

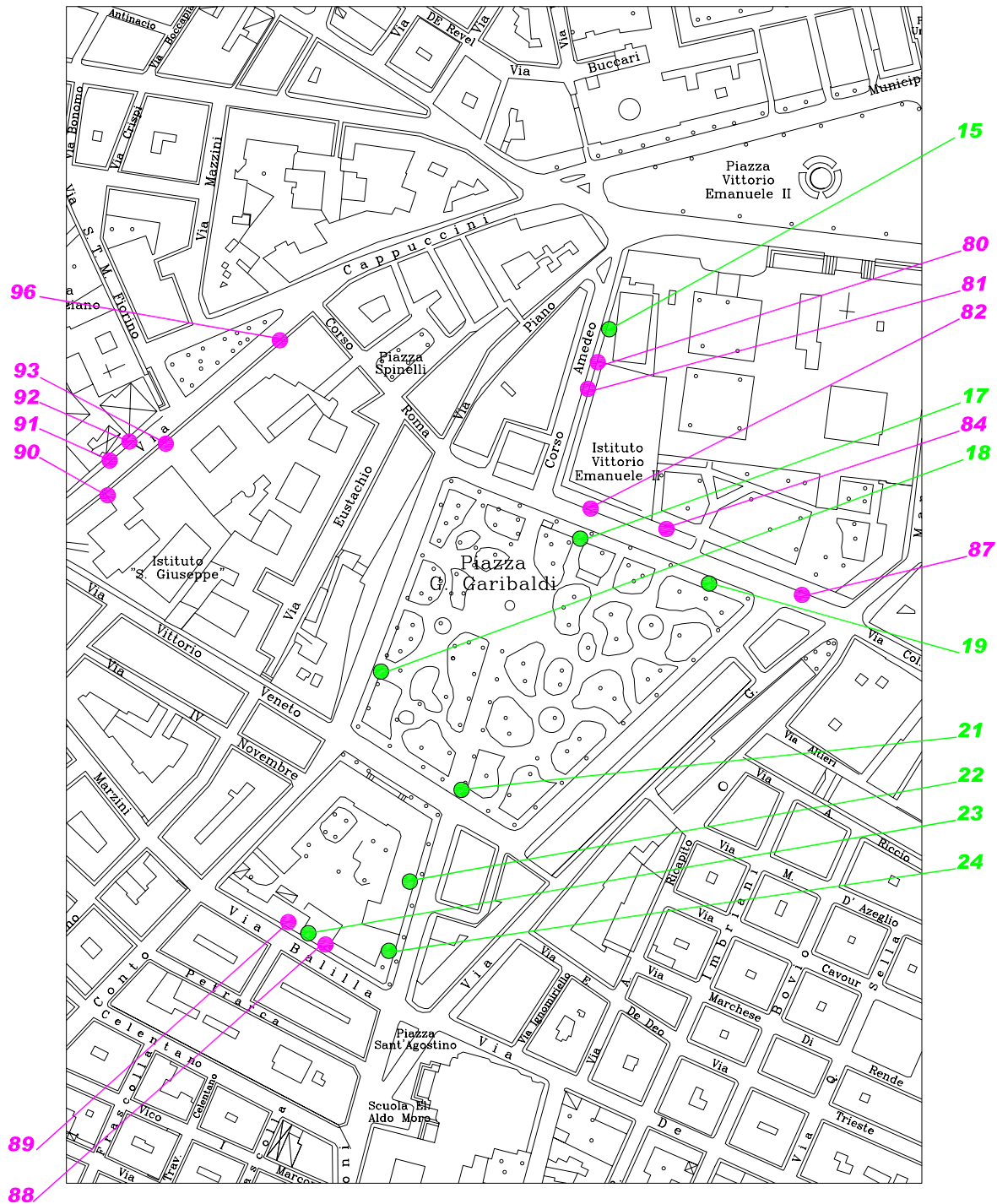

IMPIANTI AFFISSIONISTICI IN ATTO: da n°15 a n°24

NUOVI IMPIANTI AFFISSIONISTICI: da n°80 a n°96

**COMUNE DI GIOVINAZZO
PIANO DELLE AFFISSIONI**

**PROGETTO
TAV. N°11**

zona v.le Prof. DE GAETANO

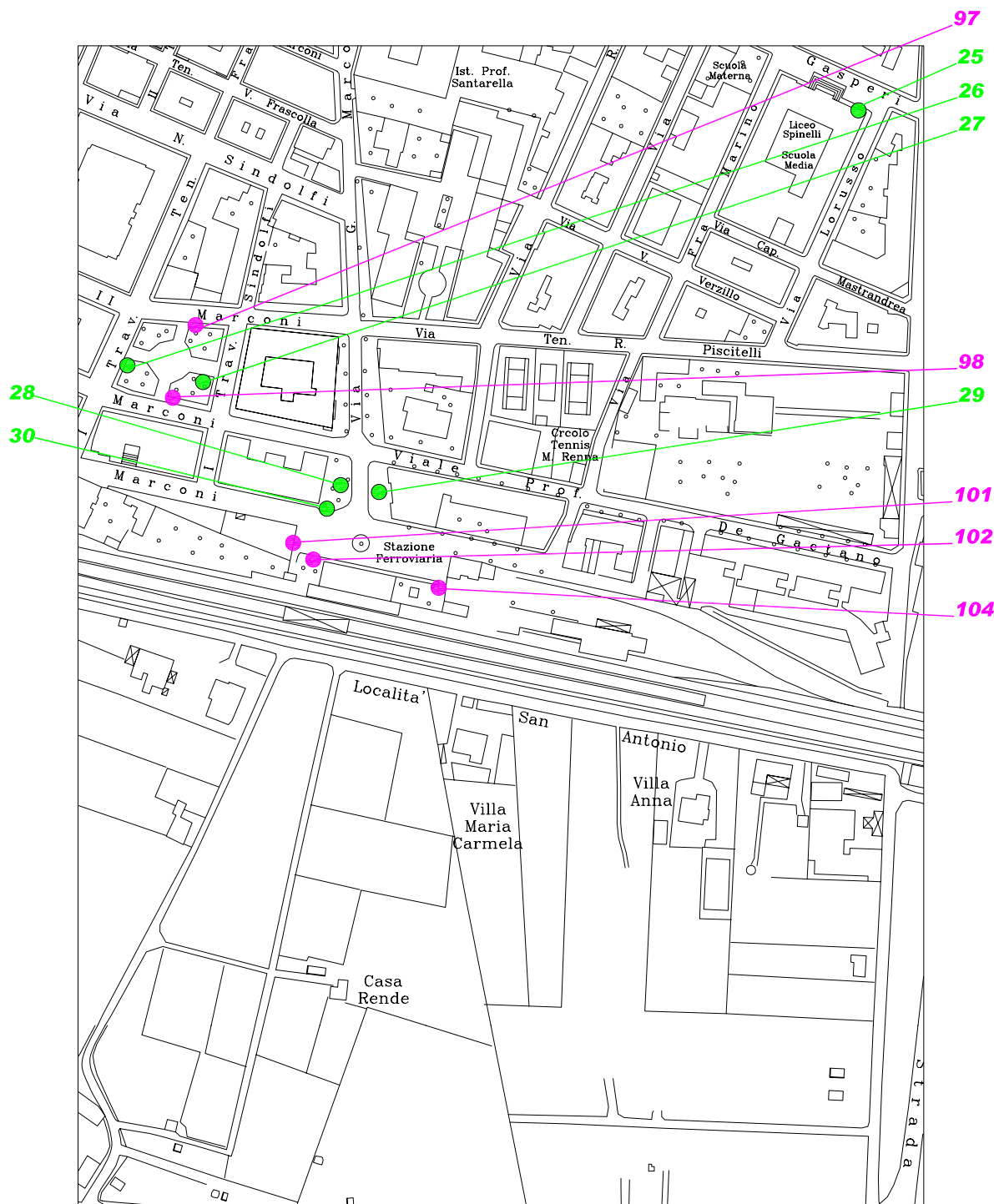

IMPIANTI AFFISSIONISTICI IN ATTO: da n°25 a n°30

NUOVI IMPIANTI AFFISSIONISTICI: da n°97 a n°104

**COMUNE DI GIOVINAZZO
PIANO DELLE AFFISSIONI**

**PROGETTO
TAV. N°14
zona via BITONTO**

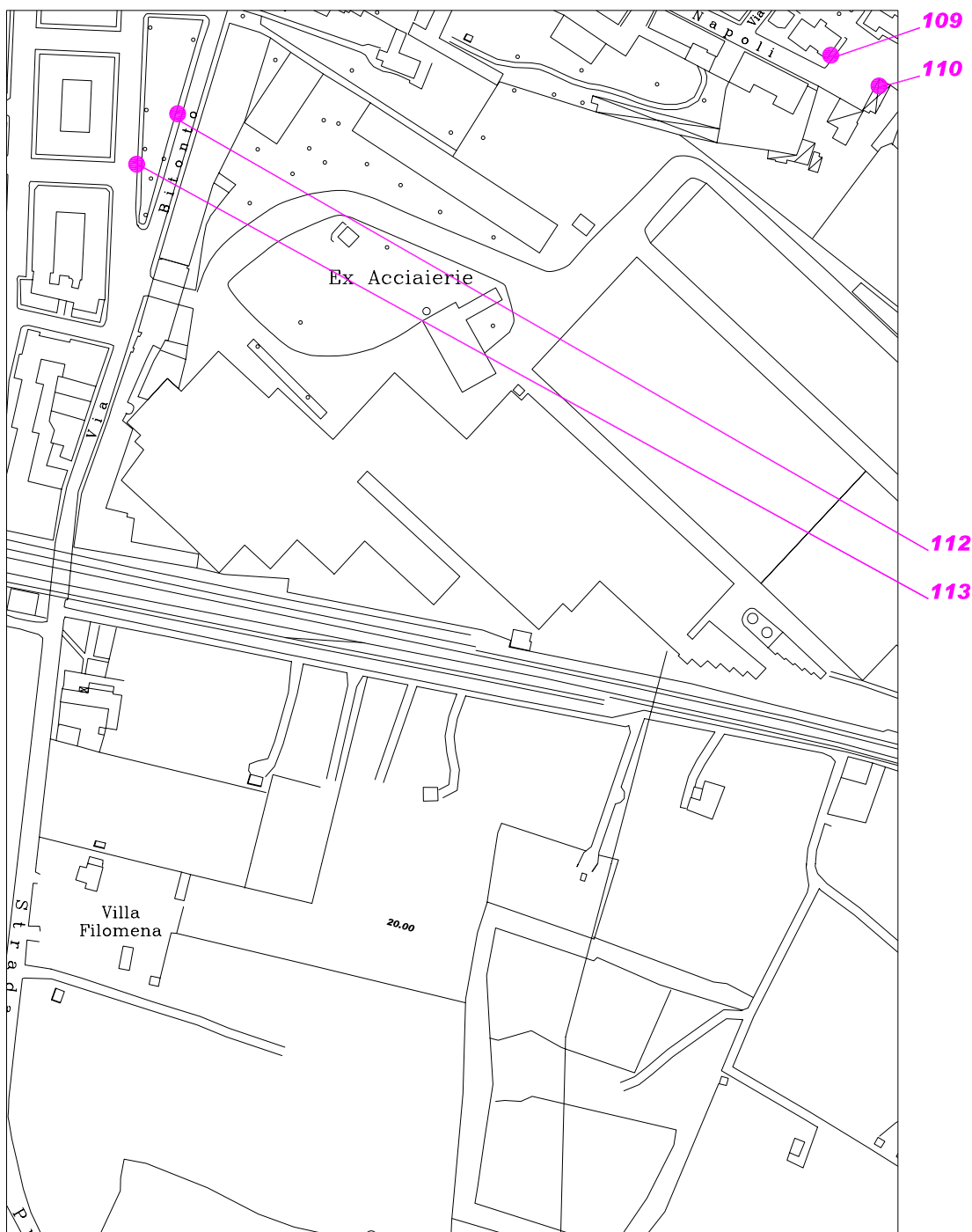

NUOVI IMPIANTI AFFISSIONISTICI: da n°109 a n°113

**COMUNE DI GIOVINAZZO
PIANO DELLE AFFISSIONI**

**PROGETTO
TAV. N°15
zona via BARI**

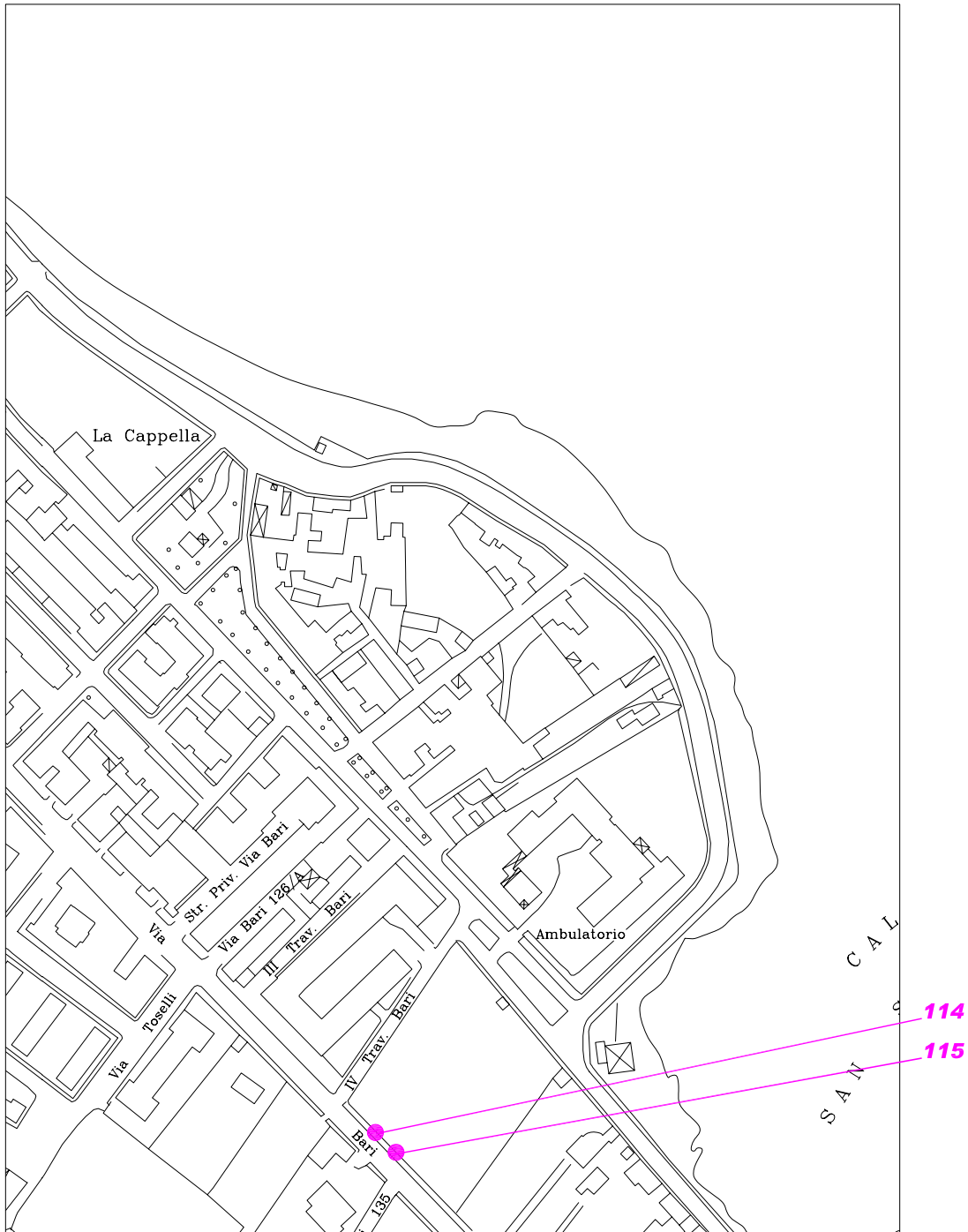

NUOVI IMPIANTI AFFISSIONISTICI: da n°114 a n°115

PUBBLICHE AFFISSIONI: NUOVI IMPIANTI



via Moro
Impianti da n°47 a n°49 e n°51



via MOLFETTA
Impianto n°50



via MATTEOTTI
Impianti da n°52 a n°53



via MATTEOTTI
Impianti n. 56 e da n°58 a n°59



via don PISCITELLI
Impianto n°60



via don STURZO
Impianto n°61

PUBBLICHE AFFISSIONI: NUOVI IMPIANTI



via don PISCITELLI
Impianto n°62



1° trav. XX SETTEMBRE
Impianto n°69



via VERNICE
Impianto n°71



via Magg. SEVERINO
Impianto n°72



via Ten. DE VENUTO
Impianto n°73

PUBBLICHE AFFISSIONI: NUOVI IMPIANTI



via CAPPUCINI spartitraffico
Impianto n°74



LUNGOMARE di PONENTE
Impianto n°79

PUBBLICHE AFFISSIONI: NUOVI IMPIANTI



c.so AMEDEO
Impianti n°80 a n°81



p.zza GARIBALDI
Impianti n°82, n°84 e n°87



via BALILLA
Impianti n°88 a n°89



via CAPPUCINI
Impianti n°90 a n°93



via CAPPUCINI
Impianto n°96



p.zza STALLONE
Impianti n°97 a n°98

PUBBLICHE AFFISSIONI: NUOVI IMPIANTI



p.zza RISORGIMENTO
Impianto n°101



p.zza RISORGIMENTO
Impianto n°102



p.zza RISORGIMENTO
Impianto n°104



via MARCONI
Impianto n°105



via A. GIOIA
Impianto n°106

PUBBLICHE AFFISSIONI: NUOVI IMPIANTI



via sottoten. JACOBELLIS
Impianto n°107



via DE GASPERI
Impianto n°108



piazza SICOLO
Impianto n°109



via NAPOLI
Impianto n°110



via CAIROLI e rotatoria via BITONTO
Impianti n°112 a n°113



via BARI
Impianti n°114 a n°115

TIPOLOGIE CONSENTITE PER LE PUBBLICHE AFFISSIONI E LE AFFISSIONI DIRETTE



TIPOLOGIA DEGLI IMPIANTI AFFISSIONISTICI DA UTILIZZARE NELL'AMBITO N°2

COMUNE DI GIOVINAZZO - PIANO DELLE AFFISSIONI

TIPOLOGIE AMMESSE PER GLI IMPIANTI AFFISSIONISTICI

impianti bifacciali su pali

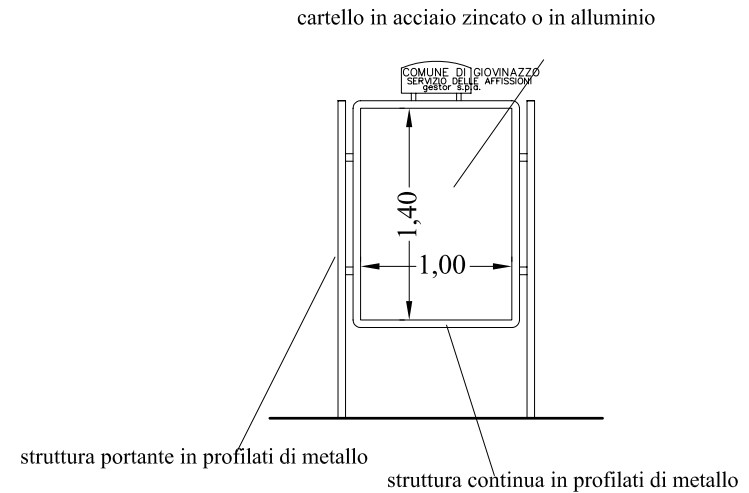
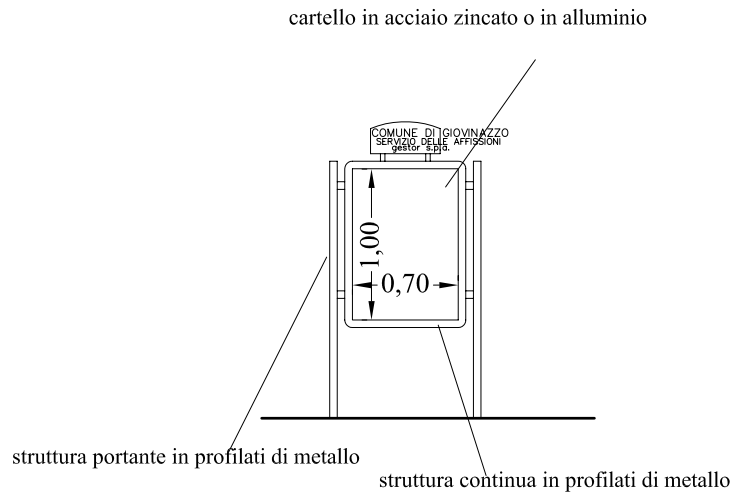

COMUNE DI GIOVINAZZO - PIANO DELLE AFFISSIONI

TIPOLOGIE AMMESSE PER GLI IMPIANTI AFFISSIONISTICI

impianti bifacciali su pali

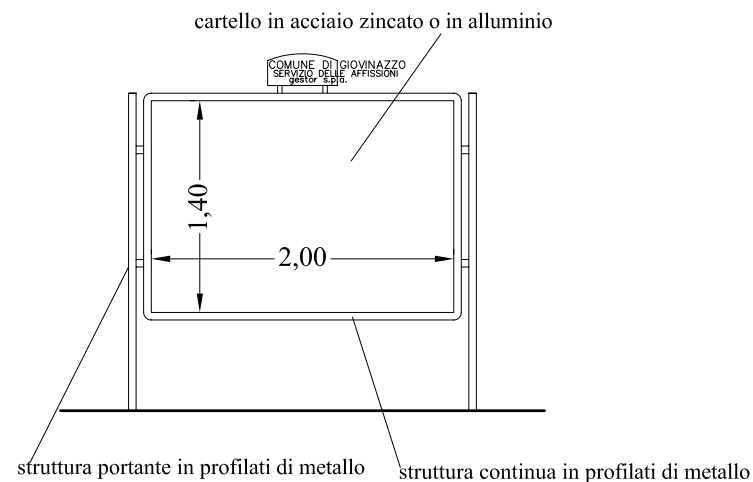
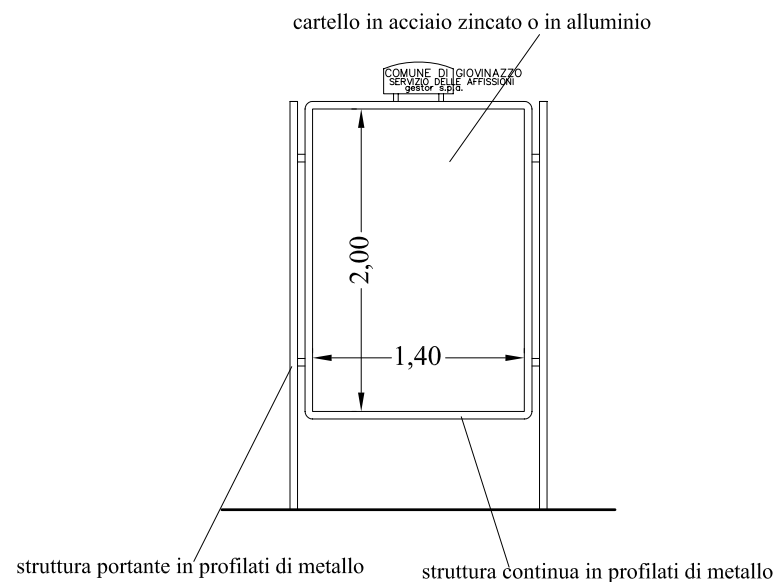

COMUNE DI GIOVINAZZO - PIANO DELLE AFFISSIONI

TIPOLOGIE AMMESSE PER GLI IMPIANTI AFFISSIONISTICI

impianti bifacciali su pali

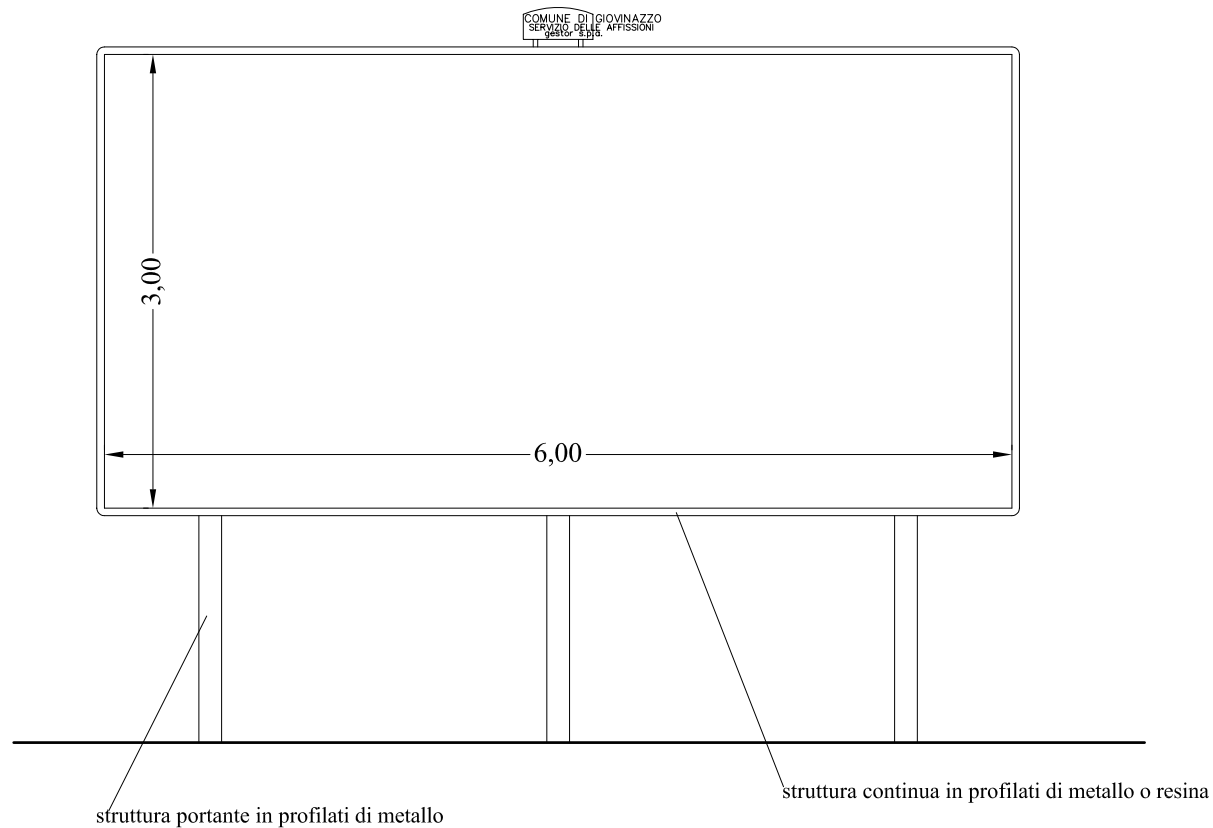

COMUNE DI GIOVINAZZO - PIANO DELLE AFFISSIONI

TIPOLOGIE AMMESSE PER GLI IMPIANTI AFFISSIONISTICI

impianti monofacciali su pali

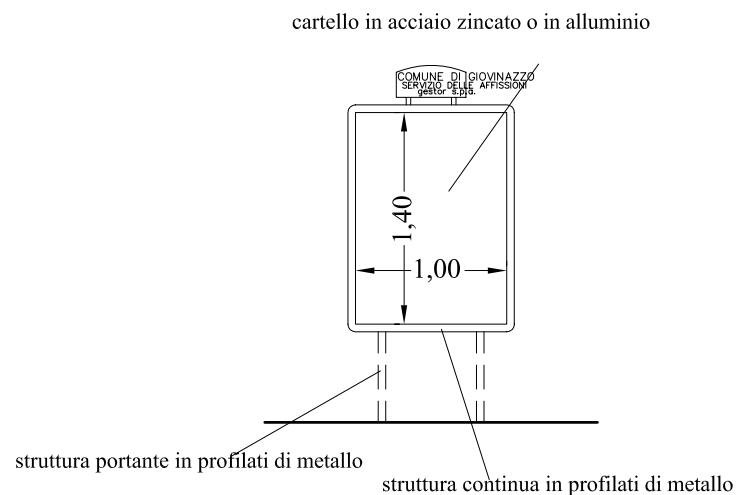
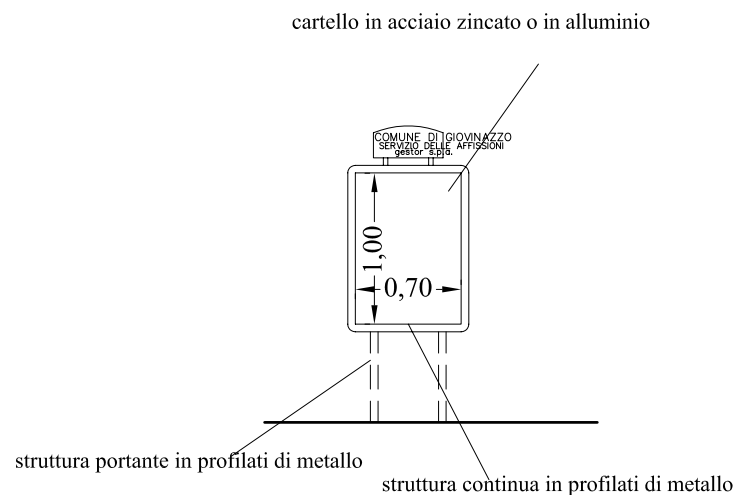

COMUNE DI GIOVINAZZO - PIANO DELLE AFFISSIONI

TIPOLOGIE AMMESSE PER GLI IMPIANTI AFFISSIONISTICI

impianti monofacciali su pali

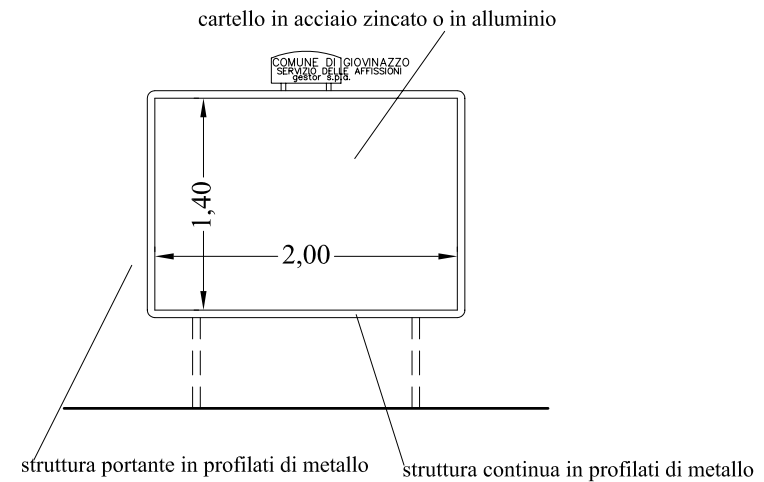
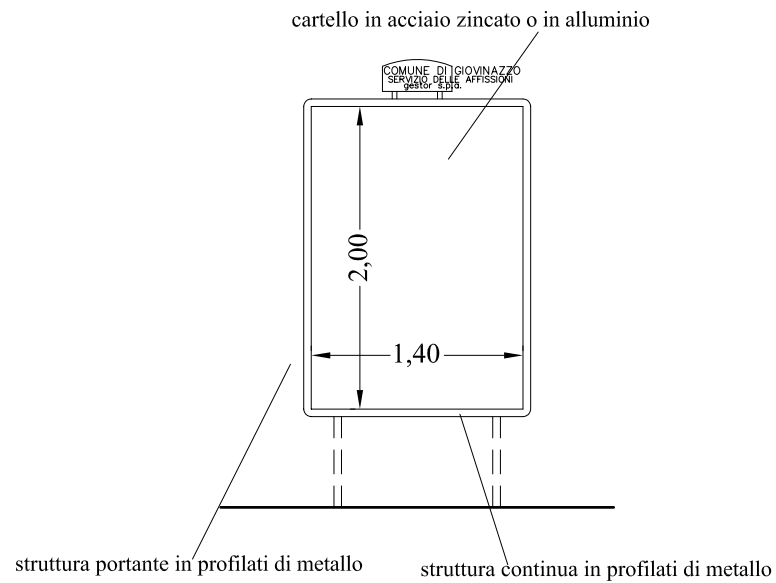

COMUNE DI GIOVINAZZO - PIANO DELLE AFFISSIONI

TIPOLOGIE AMMESSE PER GLI IMPIANTI AFFISSIONISTICI

impianti monofacciali su pali

